

TERMOSTAT PROGRAMOWALNY

PT 14-P

Z PROSTYM STEROWANIEM, PODŚWIETLANYM WYŚWIETLACZEM

Do sterowania:

- grzejnikami
- panelami na podczerwień
- elektrycznym ogrzewaniem podłogowym

INSTALACJA I LOKALIZACJA

Zainstalować termostat w miejscu, w którym nie ma bezpośredniego wpływu przepływ ciepłego powietrza, promieniowanie słoneczne. Należy także unikać montowania na ścianie zewnętrznej. Wysokość montażu powinna być cca 1.5 m nad ziemią. Termostat umieszczać w pomieszczeniu odniesienia, z uśrednioną temperaturą.

**Montaż powinna prowadzić osoba o odpowiednich kwalifikacjach!
Instalacja musi być wykonana bez napięcia!**

POSTĘPOWANIE PRZY MONTAŻU

- 1) Wyłączyć główny wyłącznik prądu.
- 2) Zdjąć regulator z dolnej części obudowy odkręcając śrubkę (rys. 1).
- 3) Zamocować dolną płytę na ścianie za pomocą wkrętów (rys. 2).
- 4) Wyciągnąć przewody i podłączyć do zacisków, patrz schemat.
- 5) Połączyć części termostatu i zakręcić śrubkę łącznikową.
- 6) Włączyć główny wyłącznik prądu. Przy prawidłowym podłączeniu termostat wskazuje aktualną temperaturę.
- 7) Nastawić parametry oraz program ciepły.

OPIS PT14-P

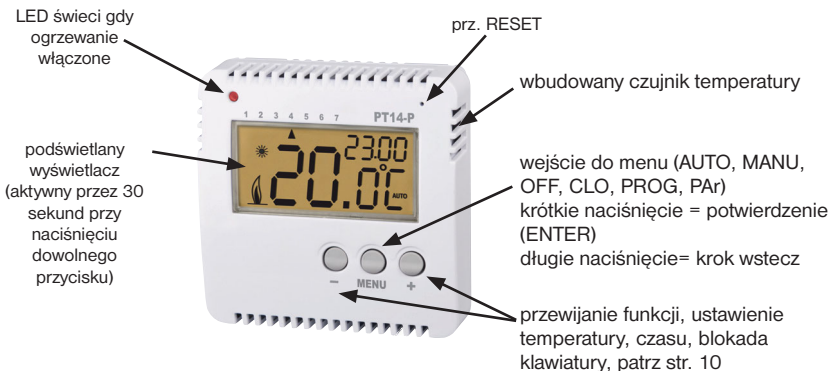

Rys.1 Odkręcić śrubę mocującą i zdjąć elektroniczną część termostatu.



Rys.2 Przymocować tylną część obudowy na ścianie.

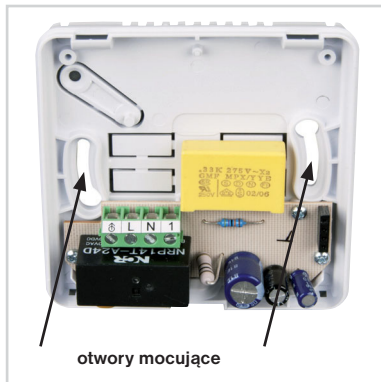

Rys.3 Podłączyć przewody zasilania według schematu.

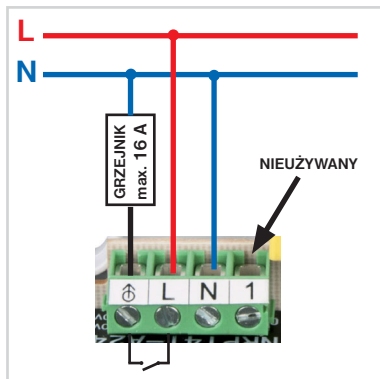

Rys.4 Połączyć obudowę i zabezpieczyć śrubą łącznikową.



OPIS LCD



FUNKCJE I NASTAWIENIA

Naciśnij dowolny przycisk, aby włączyć podświetlenie. Następnie naciśnij przycisk **MENU** aby wejść do menu. Przyciskiem **-** lub **+** przejdź po menu:

AUTO : termostat pracuje według ustawionego programu (str. 8, 9).

MANU : służy do ustawiania stałej temperatury (wybór przyciskiem **-** lub **+**), temperatura będzie stała aż do ręcznej zmiany temperatury.

OFF : termostat w tym trybie jest na stałe wyłączony (zabezpieczenie przed zamarzaniem 3°C działa).

CLo : nastawienie aktualnego dnia i czasu.

PROG : programowanie temperatur.

PAR : ustawienie parametrów.

NASTAWIENIE AKTUALNEGO DNIA I CZASU (CLo)

Naciśnij 2 x przycisk **MENU** wybierz przycisk **+** **CLo**,
potwierdź przyc. **MENU**. Migają na LCD godziny ,
przycisk. **-** lub **+** ustaw aktualną godzinę i potwierdź naciskając
MENU. Zrób to samo dla ustawiania minut, dnia, miesiąca
i roku, potwierdzić każde ustawienie przyciskiem **MENU**.
Aby powrócić do menu, naciśnij i przytrzymaj przycisk **MENU**.

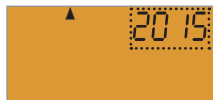
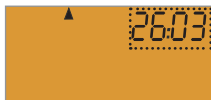

NASTAWIENIE PARAMETRU (PAR)

Naciśnij 2x przycisk **MENU**, prz. **+** wybierz **PAR**
i naciśnij przycisk **MENU**.
Ustaw następujące parametry:



P1 temperatura ekonomiczna (domyślnie 17°C) ☾

- na wyświetlaczu pojawi się **P1**
- prz. **-** lub **+** ustaw żądaną wartość temperatury
i potwierdź przycisk. **MENU**.



P2 temperatura komfortu (domyślnie 23°C) ☀

- na wyświetlaczu pojawi się **P2**
- prz. **-** lub **+** ustaw żądaną wartość temperatury
i potwierdź przycisk. **MENU**.



P3 temperatura party (domyślnie 25°C) ☺

- na wyświetlaczu pojawi się **P3**
- prz. **-** lub **+** ustaw żądaną wartość temperatury
i potwierdź przycisk. **MENU**.



P4 histereza (domyślnie 0.5°C)

- na wyświetlaczu pojawi się **P4**
- prz. **-** lub **+** nastawić histerezę (patrz wykres) zakres **0.1 do 6°C** (opcja po 0.1°C) i naciśnij przycisk **MENU**.



P5 minimalny czas włączenia (domyślnie 1 minuta)

- na wyświetlaczu pojawi się **P5**
 - prz. **-** lub **+** ustaw żądaną wartość w minutach.
- Wybierz według typu ogrzewania w zakresie **1 do 5 minut** (patrz tabelka) i potwierdź przycisk. **MENU**.



HISTEREZA

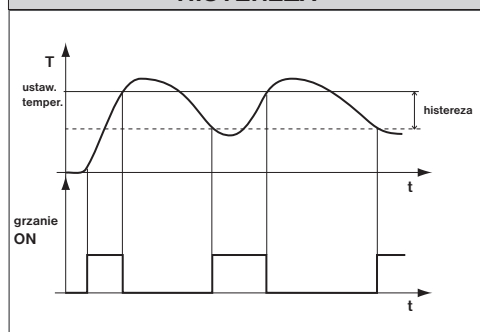

Typ ogrzewania	Min. czas włączenia
ogrzewanie elektryczne	1
grzejniki panelowe	2 (3)
żeliwne grzejniki	4
ogrzewanie podłogowe	5

P6 korekta aktualnej temperatury (fabrycznie 0°C)

- na wyświetlaczu pojawi się **P6**
- prz. **-** lub **+** ustaw wartość w zakresie od **-5°C do +5°C** i naciśnij przycisk **MENU**.



Służy do korekcji temperatury mierzonej przez termostat.

Ustawienie musi być wykonane po 12 godzinach pracy, które stabilizują czujnik temperatury. Pomiaru temperatury w pomieszczeniu zrób termometrem, jeśli temperatura różni się od temperatury, w termostacie zrób korektę.

P7 kod blokady klawiatury (fabrycznie wyłączony)

- na wyświetlaczu pojawi się **P7**
- prz. **-** lub **+** ustaw kombinację czterech cyfr (zakres 0 do 9) i naciśnij przycisk **MENU**.



Blokada przycisków następuje w ciągu 1 minuty (po wejściu do podstawowego obrazu wyświetlacza), na LCD miga **LOC**.

Po naciśnięciu przycisku wyświetlacz LCD poprosi o podanie kodu, po wpisaniu prawidłowego kodu, można dokonywać zmiany (przyciski są aktywne).

Do automatycznego zablokowania dojdzie po zakończeniu ustawień po około 1 minucie.

ZALECENIE:

- należy zapisać kod klucza do tabelki
- rezygnacja z kodu to wpisanie ----
- w przypadku utraty kodu należy termostat doprowadzić do ustawień fabrycznych. Przytrzymać przycisk **-** i krótko nacisnąć **RESET** (patrz str.2), kiedy na LCD pojawi się napis **rESE** zwolnić przycisk **-**.



VÁŠ KÓD

P8 wersja oprogramowania (przywracanie ustawień fabrycznych)

Wersja oprogramowania, tylko dla informacji.

POWRÓT DO USTAWIENÍ FABRYCZNYCH:

Naciśnij i przytrzymaj (przez około 3 sekund) przycisk **-**, pojawi się na LCD napis **rESE** i termostat powróci do ustawień fabrycznych!



NASTAWIENIE CIEPLNEGO PROGRAMU (PROG)

Naciśnij 2x przycisk **MENU**, prz. **+** wybierz **PROG** i potwierdź przycisk. **MENU**.

WYBIERZ DZIEŃ LUB BLOK DNI:

- prz. **+** wybierz dzień lub blok dni do programowania:

1= poniedziałek	5= piątek	12345= od poniedziałku do piątku
2= wtorek	6= sobota	67= sobota i niedziela
3= środa	7= niedziela	1234567= cały tydzień
4= czwartek	TABELA DNI WYBORU PROGRAMOWANIA	

- po wyborze potwierdź przycisk. **MENU**

WYBIERZ CZAS 1 ZMIANY:

- na LCD pojawia się czas (1) zmiany i miga wskazanie czasu

- prz. **-** lub **+** ustawić czas pierwszej zmiany (minimalny skok 10 min.) i nacisnąć przycisk **MENU**.

WYBÓR ŻĄDANEJ TEMPERATURY:

- na wyświetlaczu miga symbol ☀, ☾ lub YY

prz. **+** wybieramy symbol (wartości temperatury dla symboli są ustawione w parametrach P1, P2 i P3 patrz str.5)

- ponownie naciskamy przycisk potwierdzenia **MENU**

- na wyświetlaczu pojawi się automatycznie czas drugiej zmiany (2) w tym samym dniu.

- powtarzaj tę procedurę, aż ustawisz wszystkie zmiany czasu (maksymalnie 6), a następnie opuść tryb programowania przez długie naciśnięcie przycisku **MENU**.

- wybierz **AUTO** a termostat będzie działał zgodnie z programem ustalonym.



NASTAWIONY CIEPLNY PROGRAM

P1 ☾ = 17°C P2 ☀ = 23°C P3 ☿ = 25°C

program Pn-Pt

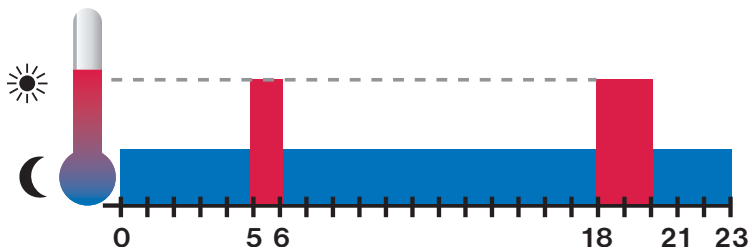

program So-Nd

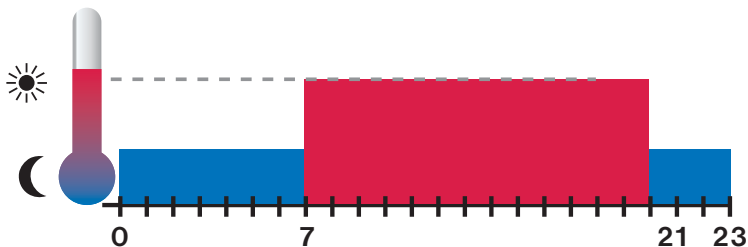

KRÓTKOTRWĄŁA ZMIANA TEMPERATURY

Naciśnij dowolny przycisk w trybie **AUTO** a następnie przyciskiem **-** lub **+** zmień temperaturę na krótki okres czasu. Termostat utrzymuje tą temperaturę do kolejnej zmiany temperatury, jaką określono w programie.



FUNKCJA OFF trwale wyłączenie

Naciśnij 2x przycisk **MENU**, prz. **+** wybierz **OFF** i potwierdź przycisk. **MENU**.

Termostat wyłączy ogrzewanie. Na wyświetlaczu miga **OFF**.

Aby wyłączyć tę funkcję, naciśnij przycisk 2x prz. **MENU** i prz. **+** wybierz inny tryb (AUTO lub MANU).

Uwaga: Tryb przeciw zamarzaniu nadal działa.



BLOKADA KLAWIATURY

Służy do blokowania klawiatury, ochrony przed niechcianą obsługą.

Naciśnij przycisk **MENU** i prz. **-**, klawiatura jest zablokowana. Na wyświetlaczu pojawia się LOC.

Rezygnacja i odblokowanie to naciśnięcie prz. **MENU** i **+**.

Uwaga: Jeżeli wprowadzony jest kod blokady klawiatury (patrz parametr P7, str.7) należy wpisać kod blokady!



FUNKCJA PRZECIW ZAMARZANIU

Jeśli temperatura w pomieszczeniu spadnie poniżej 3 °C, termostat automatycznie przełączy urządzenie na grzanie.

Wyświetlacz LCD pokazuje **FrO**.

Gdy temperatura wzrasta o 0.5°C, powraca do ustawionego trybu.



ATOMATYCZNA ZMIANA CZASU LETNI / ZIMOWY

Jeśli prawidłowo ustawiony jest aktualny czas, ma miejsce automatyczna zmiana czasu z letniego na zimowy i odwrotnie.

PT14

Termostat z podświetlanym wyświetlaczem do ogrzewania : elektryczne ogrzewanie podłogowe, panele grzewcze.

Zalety:

- szybkie wybieranie ekonomicznej i komfortowej temperatury
- prosta obsługa
- wyjście przekaźnikowe maks. 16 A
- zasilanie 230 V AC
- stała histereza 0.5 °C



PT14-HT

Termostat z podświetlanym wyświetlaczem do sterowania siłownikami termoelektrycznymi (NC = przy braku napięcia zamknięty).

Jako element przełączający stosowany jest półprzewodnik, który gwarantuje bezgłośną pracę.

Zalety:

- szybkie wybieranie temperatury ekonomicznej i komfortowej
- prosta obsługa
- do wyjścia można podłączyć max. 2 sztuki siłowników termoelektrycznych
- zasilanie 230 V AC
- płynna regulacja

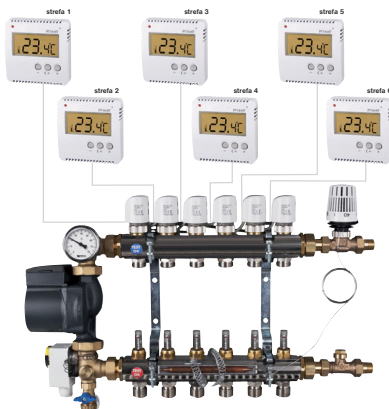

TERMOSTAT PROGRAMOWALNY

PT14-P

Nadaje się do domów, biur z ogrzewaniem elektrycznym. Można włączać grzejniki elektryczne, promienniki lub elektryczne ogrzewanie podłogowe dla prądu do 16 A. Jasny, podświetlany wyświetlacz umożliwia odczyt i ustawienie w niskiej intensywności oświetlenia otoczenia.

Techniczne parametry	
Zasilanie	230 V/ 50 Hz
Pobór mocy	1 VA (1W)
Histereza - regulowana	0.1°C do 6°C
Ilość zmian temper. na dobę	6 zmian temperatury
Minim.program. czas	10 minut
Zakres regulacji temperatur	+3°C do 39°C
Ustawienie temperatur	po 0.5°C
Minim.krok wskazania	0.5°C
Dokładność	± 1°C
Element sterujący	przełącznik
Stopień ochrony	IP20
Klasa ochrony	II
Wyjście	maks. 16 A
Temperatura pracy	0°C do +40°C

Gwarancja (na wyrób gwarancja 2 lata)

Nazwa wyrobu:	Data sprzedaży:
	Pieczętka:
Podpis sprzedawcy:	

W przypadku usterki,
wysłać produkt łącznie
z dowodem zakupu na adres
dystrybutora.



EOB
ELEKTROBOCK CZ
MADE IN CZECH REPUBLIC

www.elbock.cz

Dystrybutor:
Elektrobok PL
ul. Bielowicza 46
32-040 Świątyniki Górne
tel./ fax: 012 2704139
e-mail: elbock@poczta.fm